



Ihr Bad.  
Auf den  
Punkt  
gebracht.

pfeiffer.



# INHALT

1.	VIVARI® Einbaubecken	10
2.	VIVARI® VDS R40 und R80 Serie	20
3.	VIVARI® Aufsatzwaschtische	26
4.	OPUS Möbelwaschtische	32
5.	OLIVE Möbelwaschtische	34
6.	BRAVO Möbelwaschtische	35
7.	PURE Designwaschtische	36
8.	AQUAMASTER Duschtassen	38
9.	AQUAMASTER Badewannen	44

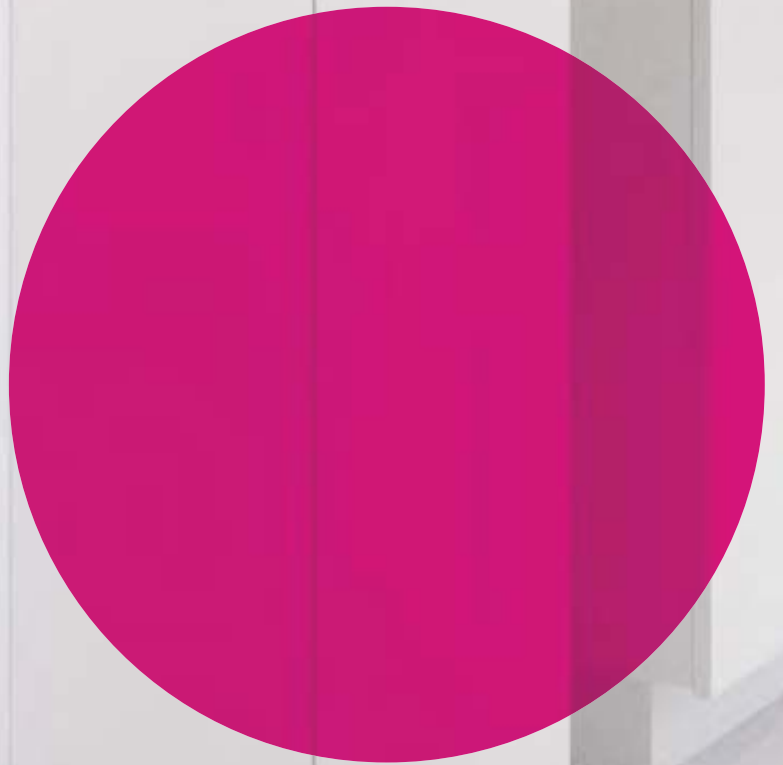



Erleben Sie die Faszination eines PFEIFFER Waschtisches! Die einzigartige Haptik und Optik von Mineralwerkstoff-Waschtischen garantieren Ihnen langjährige Freude in Ihrem Traumbad. Profitieren Sie von der einfachen Reinigung sowie Pflege und genießen Sie das Gefühl der Einzigartigkeit. Jedes Waschbecken wird in einer Vielzahl von Handarbeitsschritten für Sie angefertigt. Mit der großen Farbpalette treffen wir auch Ihren persönlichen Geschmack.

Wir reichen Ihnen die Hand und laden Sie ein, uns auf den folgenden Seiten näher kennen zu lernen.

Abbildung: VDA 58.370 Einbaubecken, Cube Badewanne

Kein Tag ist wie der andere. Stimmungen, Sichtweisen, Ideen – alles ist in ständiger Veränderung, das gilt auch für den Lebensraum Mensch. Gemeinsam mit Ihnen verwirklichen wir kreative Raumkonzepte. Als Hersteller und Partner bieten wir Ihnen für viele Einsatzbereiche Produkte und Lösungen.

Zum Einsatz kommen die hochwertigsten und modernsten Mineralwerkstoffe die im Zusammenspiel mit Fliesen, Holz, Beton, Stahl und Glas immer wieder neue und faszinierende Formen und Oberflächen ergeben.

Abbildung: VDS 470.370.R80 Einbaubecken







# Designpreise

Als einer der führenden Hersteller in Europa entwickeln und produzieren wir Fertigteile aus Mineralwerkstoff in höchster Qualität und Präzision.

Eigene Innovationen profitieren von unserer langjährigen Erfahrung in Konstruktion und Fertigung von Möbelfertigkomponenten. Zahlreiche Produktauszeichnungen bestätigen die Innovationskraft von Pfeiffer.

Erleben Sie prämiertes Design und Innovationskraft Made in Germany!



reddot design award  
winner 2008



DESIGNPREIS  
2009  
NOMINIERT



reddot award 2014  
winner



interior  
innovation  
award  
2015  
Winner



German  
Design Award  
WINNER 2015



German  
Design Award  
SPECIAL  
MENTION 2015



GERMAN  
DESIGN  
AWARD  
NOMINEE  
2016

## Legende

### Becken & Waschtische

#### Farbe

- ⊗ Eingeschränkte Farbe lieferbar
- ⊙ Alle Farben Lieferbar

#### Überlauf

- ★ Mit Überlauf, inkl. Überlaufset
- ⊘ Ohne Überlauf, Ablaufventil nicht verschließbar

#### Ablauf

- Ⓢ Standard
- Ⓛ Integriert (Option)

#### Einbau

- Ⓣ Unterbau
- Ⓤ TOP Aufsatzbecken, Aufsatzschale
- Ⓛ Bodengleich (bei Duschtassen)

#### Hahnloch

- Ⓞ Mit Hahn- / Armaturlochbohrung
- Ⓟ Ohne Hahn- / Armaturlochbohrung



Für Becken mit  
zentralem Ablauf ist  
ein integrierter Ablauf  
möglich (Option).

Alle Abmessungen in mm. Farbe und Abmessungen können aufgrund des Produktionsprozesses geringfügig abweichen.



Nutzen Sie die unbegrenzte Designvielfalt mit Mineralwerkstoff. Die Farbpalette bietet eine inspirierende Auswahl an einfarbigen, texturierten und transluzenten Tönen, die sich entweder allein oder aufmerksamkeitsstark miteinander kombiniert einsetzen lassen. Darüber hinaus können Mineralwerkstoffe für Intarsien, als Akzent oder in vielfältiger Kombination mit anderen Materialien wie Metall, Holz, Stein, Glas eingesetzt werden. Mineralwerkstoff kann mittels diverser Techniken bedruckt werden.

Abbildung: VR 30 Einbaubecken

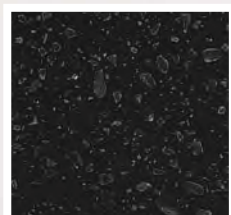
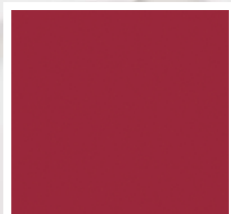
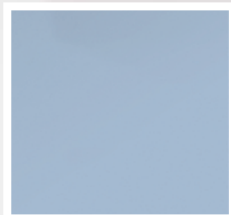

Ein Auszug aus unserer Farbpalette – Wählen Sie aus einer Vielzahl von Farben und Strukturen.\*

\* Bei manchen Farben kann es vorkommen, dass Strukturbedingt die Klebefugen und Aufhellungen erkennbar sind. Bitte beachten Sie die Hinweise in unserer Preisgruppenübersicht.

# Becken & Waschtische

Individuelle Badgestaltung mit PFEIFFER. bedeutet Ruhe, Wasser, Ihre Oase zum Entspannen. Ein Vergnügen aus Reinheit und Eleganz. Wählen Sie aus unseren Serien Ihre Stilrichtung und genießen Sie.

Mit unserer Auswahl an Formen und Größen ist auch sicherlich Ihr Geschmack getroffen. Wählen Sie zwischen einem Einbaubecken, welches fugenlos in eine Mineralwerkstoff-Arbeitsplatte integriert wird oder einem Aufsatzbecken, das mit anderen exklusiven Oberflächen für visuelle Kontraste sorgt und mit dem passenden PFEIFFER Badmöbel Raum für persönliche Dinge bereitstellt.

Befreit von aller Zierde beweisen Sie mit PFEIFFER VIVARI® konsequente Geradlinigkeit in Funktionalität und Design.

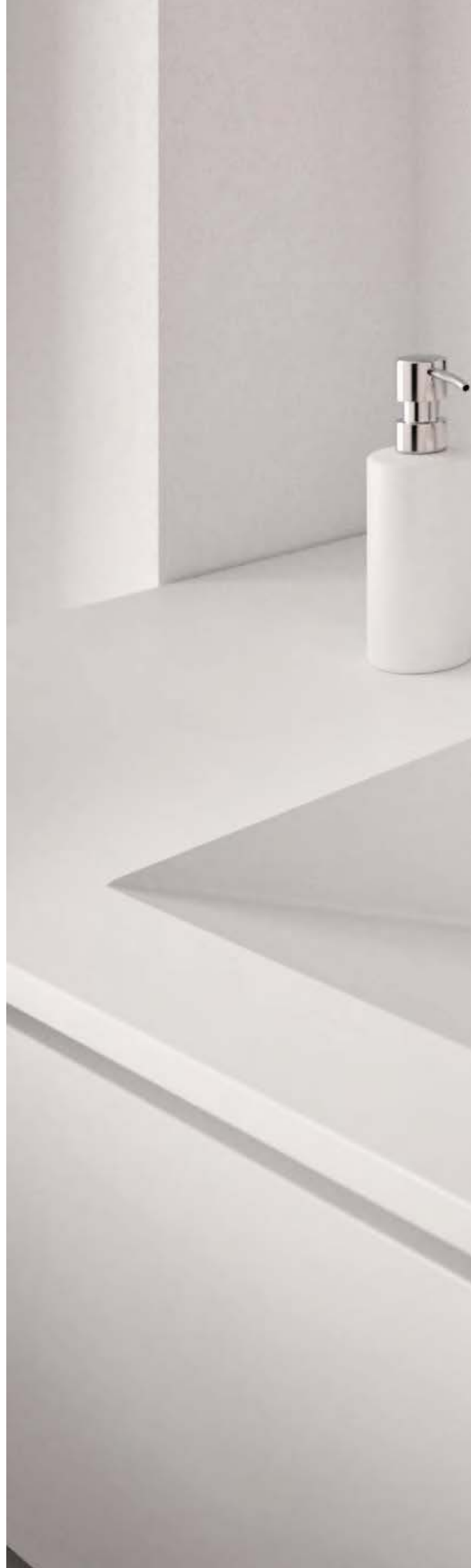





# VR-Serie

## Einbaubecken rund

Die Becken der VR-Serie passen sich jeder Einbausituation kompromisslos an. Auch die Ablaufabdeckung können Sie unterschiedlich gestalten. Wählen Sie zwischen zwei Ablauftypen – Standard (S) oder Integriert (I).

**VR 24**



Beckentiefe: 116 mm



**VR 30**



Beckentiefe: 130 mm



**VR 37**



Beckentiefe: 150 mm



**VR 40**



Beckentiefe: 130 mm



**VR 45**



Beckentiefe: 150 mm



**VR 50 FS**



Beckentiefe: 41 mm





# VO-Serie

Einbaubecken oval

VIVARI® VO-Serie – Formschönheit für Ihr Bad. Ob als Einzel- oder Doppelwaschtisch, VIVARI® Becken verleihen Ihrem Bad eine ganz persönliche Note.

**VO 37**

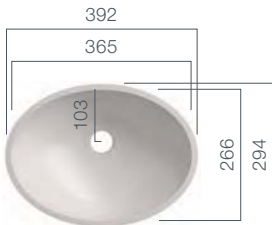

Beckentiefe: 120 mm

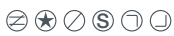

**VO 42**

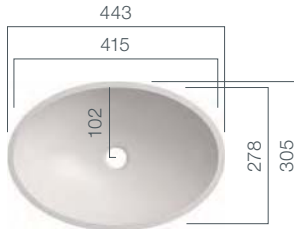

Beckentiefe: 111 mm



**VO 48**

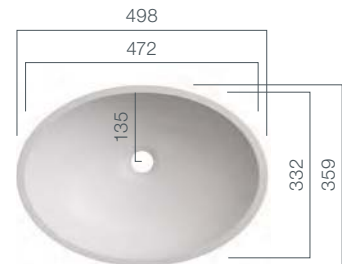

Beckentiefe: 124 mm

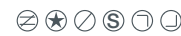

**VO 53**

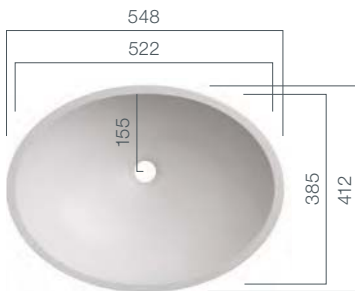

Beckentiefe: 142 mm



**VO 57**

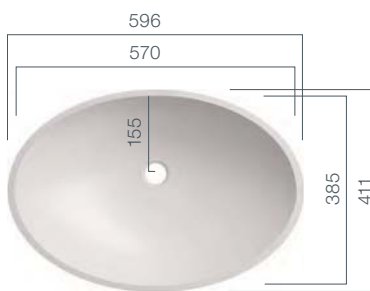

Beckentiefe: 135 mm



Ein Waschbecken, zahlreiche Optionen. VR und VO – auch als Aufsatzschale erhältlich.





# VB-Serie

## Babybadewannen

Die VB-Serie ist speziell für Säuglingsstationen in Krankenhäusern entwickelt worden. Die warme Haptik und antibakteriellen Eigenschaften von Mineralwerkstoff bieten Neugeborenen die ideale Atmosphäre für die Pflege.

**VB 67**



Beckentiefe: 143 mm



**VB 68**

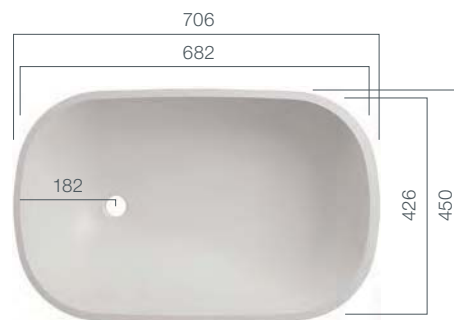

Beckentiefe: 172 mm



**VB 800**

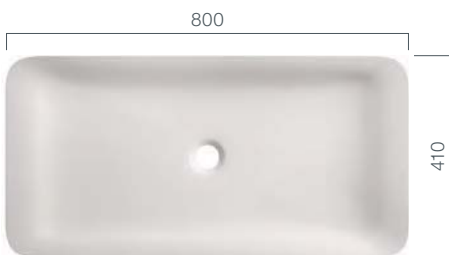

Beckentiefe: 70 mm



**VB 85**



Beckentiefe: 250 mm





# VDA-Serie

Einbaubecken design

Als integraler Bestandteil sind VIVARI® Becken Ihr hygienischer Partner im täglichen Leben. Kombinieren Sie Stile und Farben zu Ihrem persönlichen Einrichtungsstil.

**VDA 47**

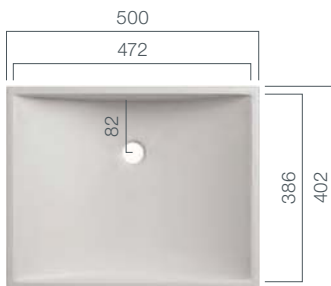

Beckentiefe: 122 mm



**VDA 58**

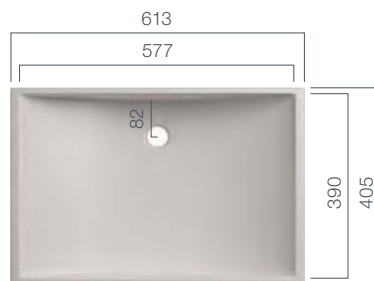

Beckentiefe: 122 mm



**VDA 58.370**

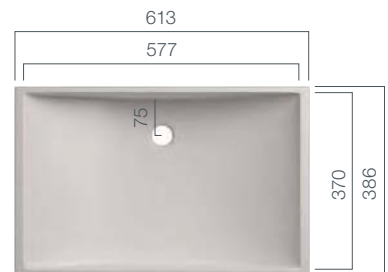

Beckentiefe: 122 mm



**VDA 58.200**

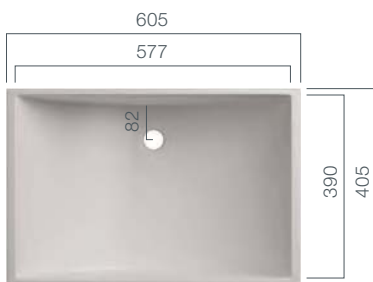

Beckentiefe: 200 mm



**VDA 1100**

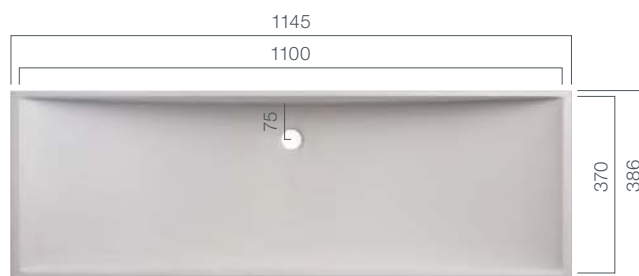

Beckentiefe: 115 mm





# VDC-Serie

## Einbaubecken design

Mit klaren Geometrien und bewusster Betonung der Beckenformen ermöglicht Ihnen die moderne Designsprache der VDC-Serie eine individuelle Waschplatz Architektur nach Ihren Vorstellungen.

**VDC 400.260**

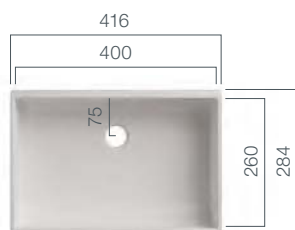

Beckentiefe: 100 mm



**VDC 450.300**

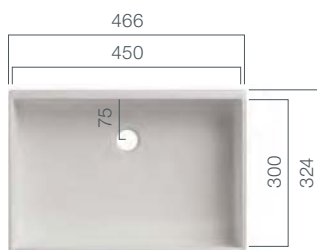

Beckentiefe: 125 mm



**VDC 450**

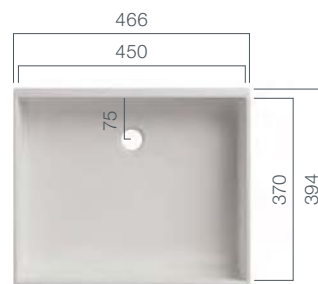

Beckentiefe: 125 mm



**VDC 500.300**

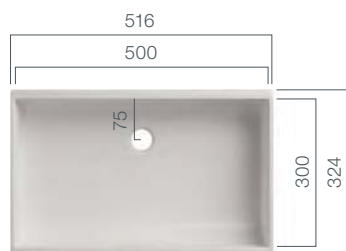

Beckentiefe: 125 mm



**VDC 550.300**

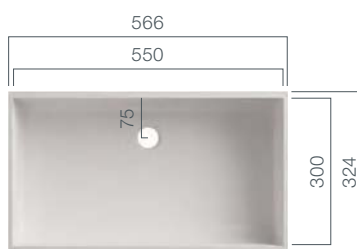

Beckentiefe: 125 mm



**VDC 500**

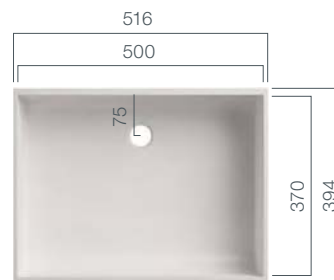

Beckentiefe: 125 mm





**VDC 510.280**

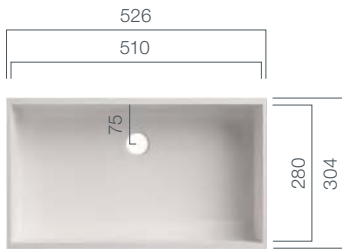

Beckentiefe: 125 mm



**VDC 600**



Beckentiefe: 125 mm



**VDC 600.300**

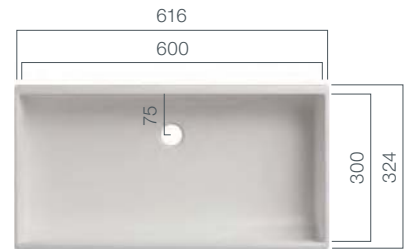

Beckentiefe: 125 mm



**VDC 1100\_1**

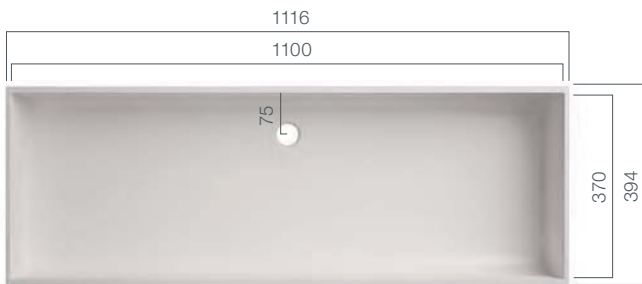

Beckentiefe: 125 mm



**VDC 1100\_2**

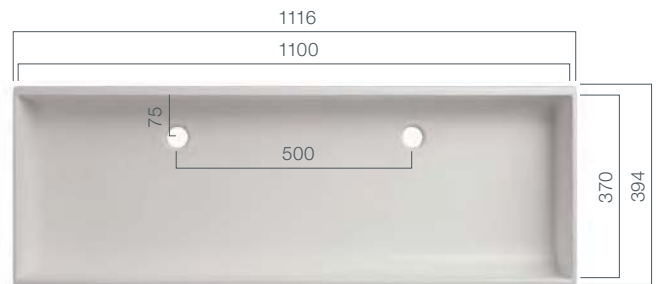

Beckentiefe: 125 mm



# ● VDH-/VDS-Serie

## Einbaubecken design

Setzen Sie mit den außergewöhnlichen Formen der VDS-/VDH-Serie auf Unterstatement in Ihrem Bad. Nutzen Sie die Farbvielfalt der Mineralwerkstoffe.

**VDH 49**

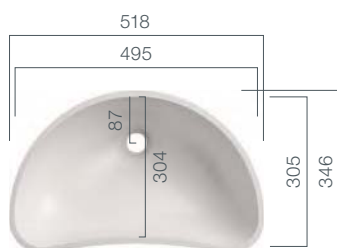

Beckentiefe: 120 mm



**VDH 58**

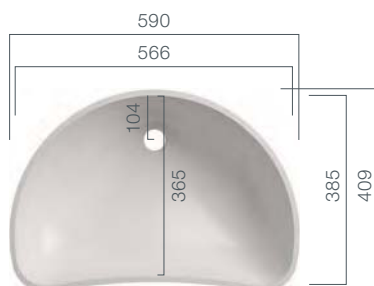

Beckentiefe: 151 mm



**VDS 37**

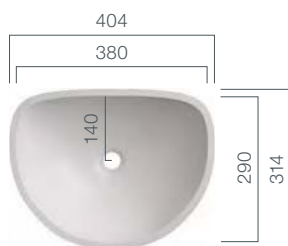

Beckentiefe: 140 mm



**VDS 49**

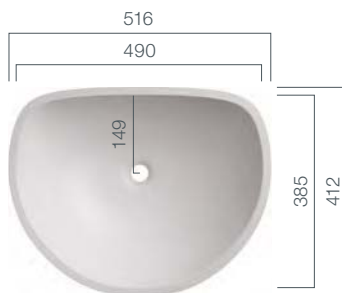

Beckentiefe: 155 mm



**VDS 238**

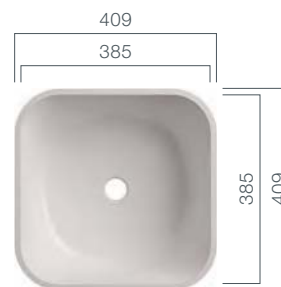

Beckentiefe: 145 mm





**VDS 417**



Beckentiefe: 137 mm



**VDS 445**



Beckentiefe: 137 mm



**VDS 450**

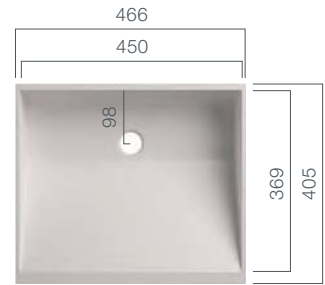

Beckentiefe: 105 mm



**VDS 600**

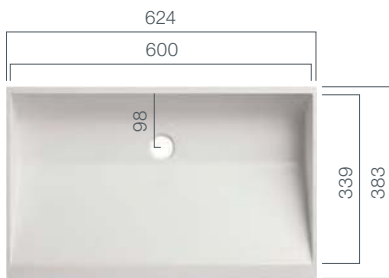

Beckentiefe: 103 mm



**VDS 800**

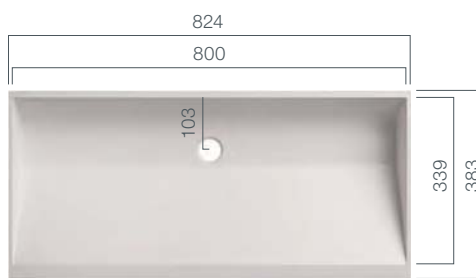

Beckentiefe: 90 mm



# VDS R40

Einbaubecken design

Mineralwerkstoffe gelten als Allround-Talent für fugenlose und passgenaue Verarbeitung. Die neue VDS-Serie gefällt durch ihre Leichtigkeit und vereint moderne Badgestaltung mit perfekter Funktionalität.

**VDS 470.300.R40**



Beckentiefe: 110 mm



**VDS 470.370.R40**

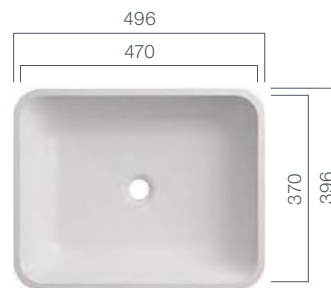

Beckentiefe: 110 mm



**VDS 570.300.R40**



Beckentiefe: 110 mm



**VDS 570.370.R40**



Beckentiefe: 110 mm





**VDS 800.300.R40**



Beckentiefe: 110 mm



**VDS 800.370.R40**



Beckentiefe: 110 mm





# ● VDS R40

## Aufsatzbecken design

Originalität und zeitgemäßes Design. Aufsatzbecken sind aus der modernen Badgestaltung nicht mehr wegzudenken. Erleben Sie urbanen Lifestyle mit VDS R40 und VDS R80.

### VDS 450.350.R40 TOP

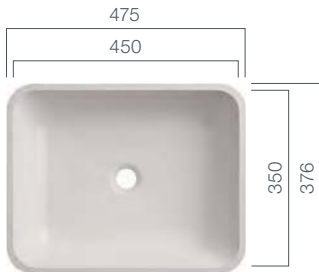

Beckentiefe: 90 mm; Gesamthöhe: 110 mm



### VDS 550.350.R40 TOP



Beckentiefe: 90 mm; Gesamthöhe: 110 mm



### VDS 780.350.R40 TOP



Beckentiefe: 90 mm; Gesamthöhe: 110 mm







# ● VDS R80

## Einbaubecken design

Die neuen VDS-Serien R40 und R80 bieten Freiraum zur Individualisierung. Egal ob Sie aus unseren Einbaubecken einen Einzel- oder Doppelwaschtisch planen oder unsere Aufsatzbecken nutzen. Sie planen Ihre perfekte Lösung.

**VDS 470.300.R80**



Beckentiefe: 110 mm



**VDS 470.370.R80**

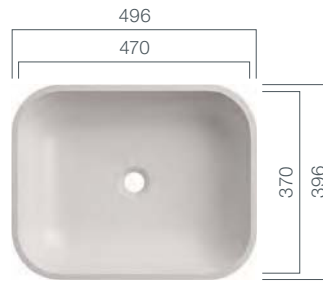

Beckentiefe: 110 mm



**VDS 570.300.R80**



Beckentiefe: 110 mm



**VDS 570.370.R80**



Beckentiefe: 110 mm





**VDS 800.300.R80**



Beckentiefe: 110 mm



**VDS 800.370.R80**



Beckentiefe: 110 mm





# ● VDS R80

## Aufsatzbecken design

VDS R80 Aufsatzbecken können mit jeder Art von Waschtischabdeckung kombiniert werden. Der passgenaue Unterschrank bietet ausreichend Stauraum für freie und aufgeräumte Oberflächen.

### VDS 460.360.R80 TOP

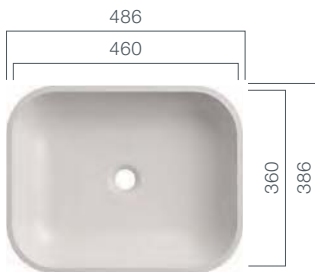

Beckentiefe: 90 mm; Gesamthöhe: 110 mm



### VDS 560.360.R80 TOP



Beckentiefe: 90 mm; Gesamthöhe: 110 mm



### VDS 790.360.R80 TOP



Beckentiefe: 90 mm; Gesamthöhe: 110 mm





# VDA-Serie

Aufsatzbecken design

Erhalten Sie mit Waschtischplatten aus Holz, Naturstein, Beton oder Glas harmonische Materialkombinationen zu Ihrem VIVARI® TOP Becken.

## VDA 47 TOP

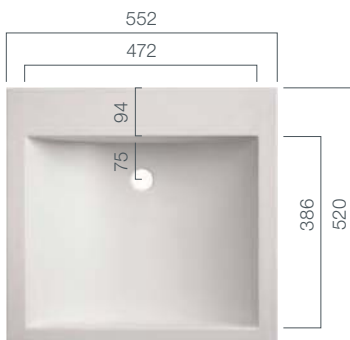

Beckentiefe: 128 mm; Gesamthöhe: 143 mm



## VDA 58 TOP

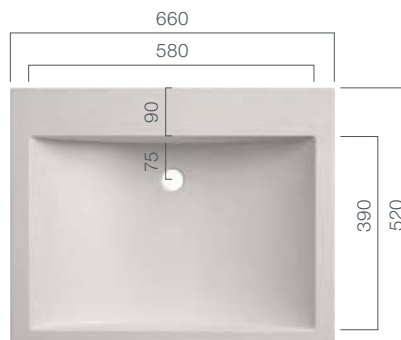

Beckentiefe: 128 mm; Gesamthöhe: 143 mm



## VDA 58.370 TOP

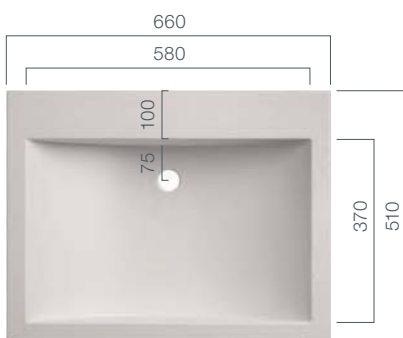

Beckentiefe: 128 mm; Gesamthöhe: 143 mm



## VDA 1100 TOP



Beckentiefe: 122 mm; Gesamthöhe: 143 mm





# VDC-Serie

Aufsatzbecken design

VIVARI® TOP Aufsatzbecken können mit jeder Art von Waschtischabdeckung kombiniert werden oder auch freihängend an der Wand montiert werden.

**VDC 400.260 TOP**

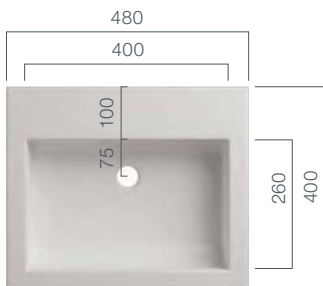

Beckentiefe: 106 mm; Gesamthöhe: 125 mm



**VDC 450.300 TOP**

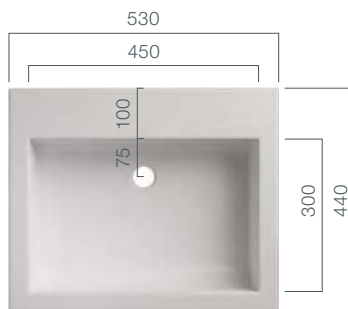

Beckentiefe: 132 mm; Gesamthöhe: 148 mm



**VDC 450 TOP**

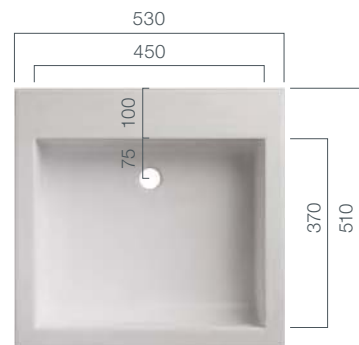

Beckentiefe: 132 mm; Gesamthöhe: 148 mm



**VDC 500.300 TOP**

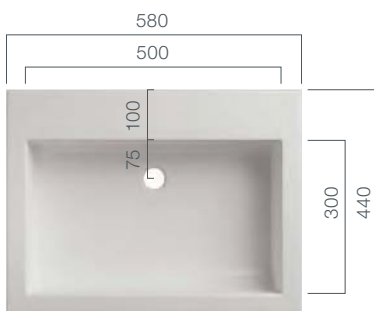

Beckentiefe: 132 mm; Gesamthöhe: 148 mm



**VDC 550.300 TOP**

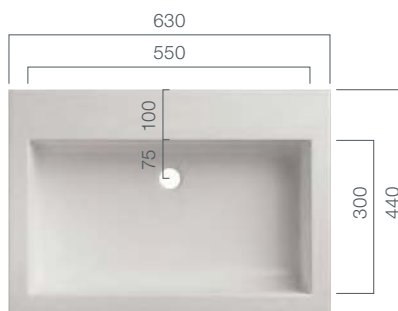

Beckentiefe: 132 mm; Gesamthöhe: 148 mm



**VDC 600 TOP**

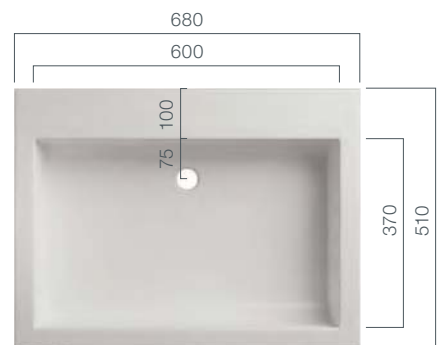

Beckentiefe: 132 mm; Gesamthöhe: 148 mm





**VDC 600.300 TOP**

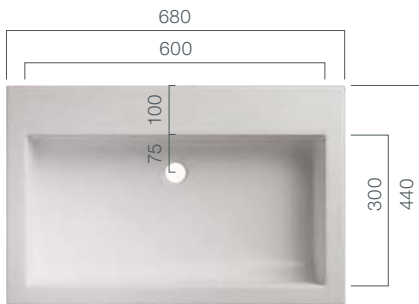

Beckentiefe: 132 mm; Gesamthöhe: 148 mm



**VDC 1100 TOP**



Beckentiefe: 132 mm; Gesamthöhe: 148 mm



**VDC 1100\_2 TOP**



Beckentiefe: 132 mm; Gesamthöhe: 148 mm





# ● VDR-Serie

## Aufsatzbecken design

Der Kreis ist eine Figur maximaler Symmetrie. VDR TOP bietet Ihnen einzigartiges Design für Ihren Waschraum. Kombinieren Sie die Becken mit DIMENSIO® Trägerplatten aus Mineralwerkstoff, Quarzwerkstoff, Naturstein oder Holz.

### VDR 30 TOP

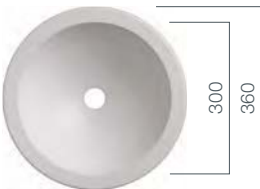

Gesamthöhe: 150 mm



### VDR 37 TOP



Gesamthöhe: 170 mm



### VDR 40 TOP

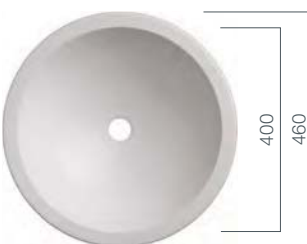

Gesamthöhe: 170 mm

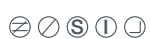

### VDR 45 TOP



Gesamthöhe: 170 mm







# ● VDRO-Serie

## Halbeinbaubecken

VIVARI® VDRO-Serie ist die Beckenvariante für Waschplätze mit geringem Platzbedarf. Die präzise Kantenführung ermöglicht einen passgenauen Einbau in alle Arbeitsplattenmaterialien.

### VDRO 30



Gesamthöhe: 140 mm



### VDRO 37



Gesamthöhe: 160 mm



### VDRO 40



Gesamthöhe: 160 mm



### VDRO 45



Gesamthöhe: 160 mm



Für einen passgenauen Einbau geben Sie uns bitte die genaue Stärke Ihrer Arbeitsplatte an.

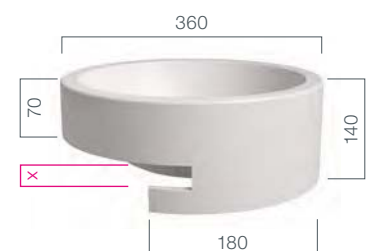

Beispielhafte Abbildung: VDRO 30



# ● VDS/WT-Serie

## Waschtische

Fertige Waschtische der VDS/WT-Serie sind die kompakte Lösung für Ihre Waschräume. Die Waschtische sind längenvariabel. VIVARI® passt sich Ihnen an – nicht Sie unserem Waschtisch.

### VDS 37/WT

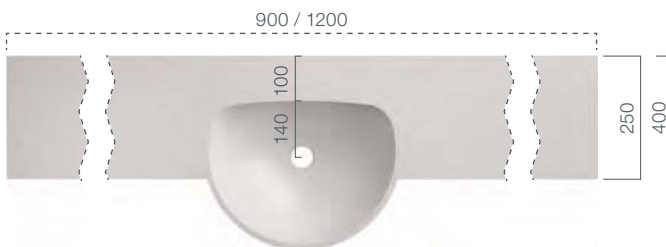

Beckentiefe: 140 mm; Waschtischplattenstärke: 40 mm; Kanten: 3-seitig belegt



### VDS 49/WT

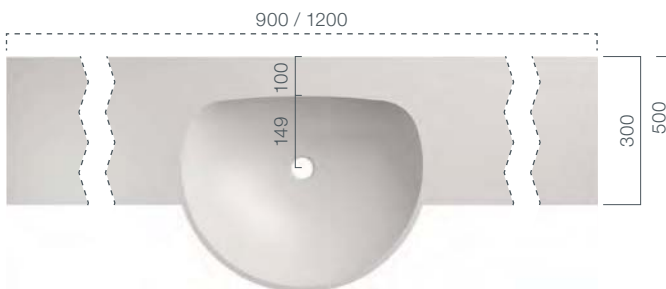

Beckentiefe: 151 mm; Waschtischplattenstärke: 40 mm; Kanten: 3-seitig belegt





# SINGLE

## Möbelwaschtische

Mit der neuen Serie OPUS bieten wir längenvariable Möbelwaschtische. Die aus einem Stück verformten Waschtische werden allen Ansprüchen im gewerblichen und privaten Bereich gerecht.

**OPUS 620 | OPUS 720 | OPUS 820 | OPUS 920 | OPUS 1020 |  
OPUS 1120 | OPUS 1220 | OPUS 1320 | OPUS 1420 | OPUS 1520**

620 / 720 / 820 / 920 / 1020 / 1120 / 1220 / 1320 / 1420 / 1520

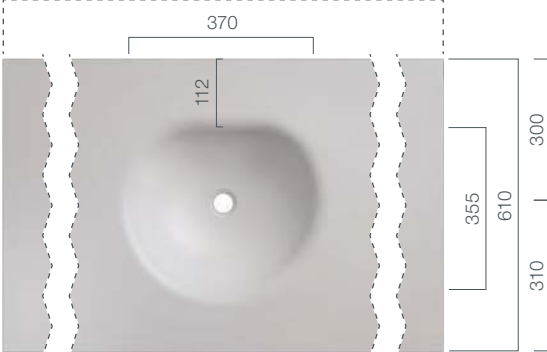

Becken mittig; Beckentiefe: 130 mm



620 / 720 / 820 / 920 / 1020 / 1120 / 1220 / 1320 / 1420 / 1520

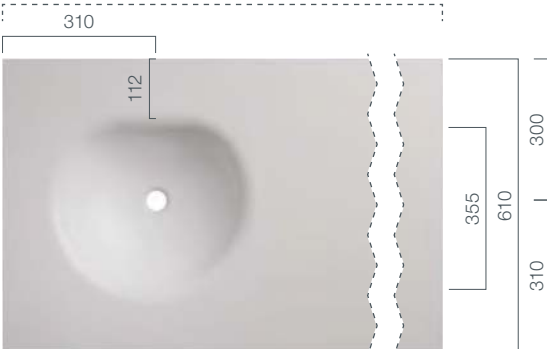

Becken links; Beckentiefe: 130 mm



620 / 720 / 820 / 920 / 1020 / 1120 / 1220 / 1320 / 1420 / 1520

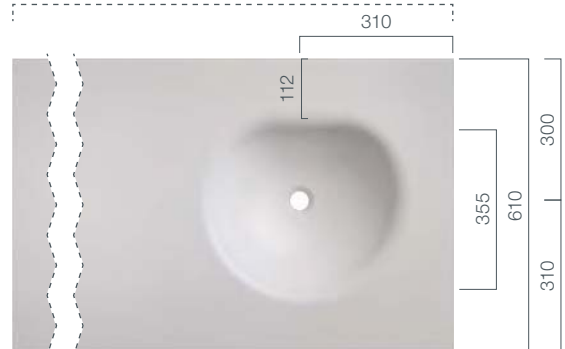

Becken rechts; Beckentiefe: 130 mm





**DOUBLE**  
Möbelwaschtische

Die Waschtischunterbauten werden für OPUS Möbelwaschtische passgenau gefertigt. Waschtisch und Unterschrank bilden so eine harmonische Einheit.

**OPUS 1220\_2**

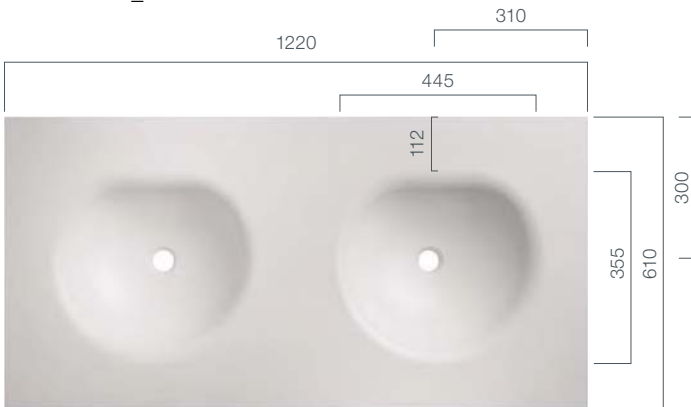

Beckentiefe: 130 mm  
 ☹️ ⚙️ ⚙️ Ⓢ Ⓜ️ Ⓞ Ⓜ️

**OPUS 1520\_2**

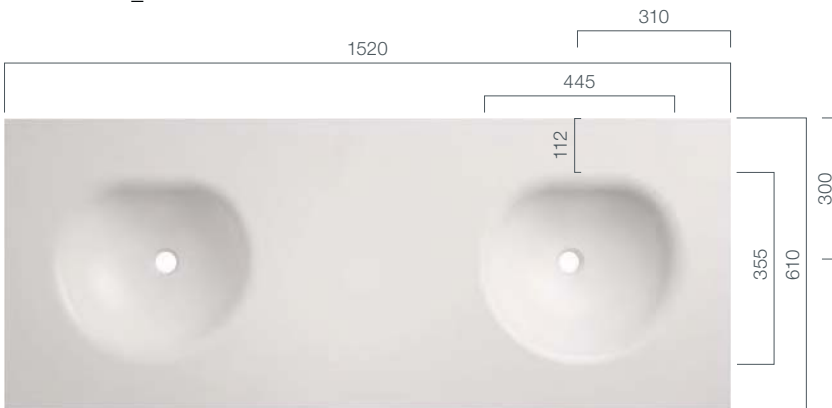

Beckentiefe: 130 mm  
 ☹️ ⚙️ ⚙️ Ⓢ Ⓜ️ Ⓞ Ⓜ️



**OLIVE**  
Möbelwaschtische

In rationaler Hinsicht müssen Produkte langlebig, pflegeleicht und praktisch sein, in emotionaler Hinsicht müssen sie dem Verlangen nach Exklusivität gerecht werden.

**OLIVE 900 | OLIVE 1200 | OLIVE 1500**

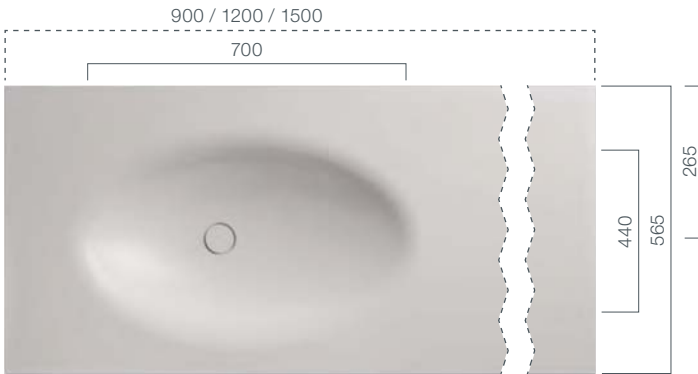

Beckentiefe: 135 mm





# BRAVO

## Möbelwaschtische

Die aus einem Stück verformten BRAVO Waschtische bestehen durch ihre großzügigen Radien mit denen die Waschbecken fließend in die Waschtischplatte übergehen.

**BRAVO 620 | BRAVO 720 | BRAVO 820 | BRAVO 920 | BRAVO 1020 |  
BRAVO 1120 | BRAVO 1220 | BRAVO 1320 | BRAVO 1420 | BRAVO 1520**

620 / 720 / 820 / 920 / 1020 / 1120 / 1220 / 1320 / 1420 / 1520

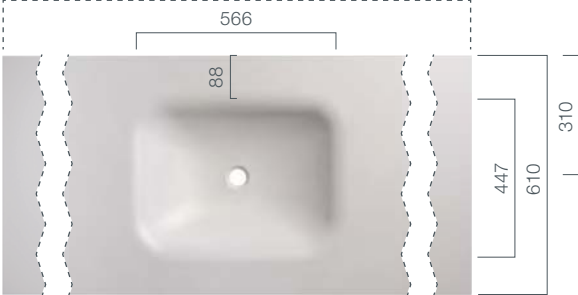

Becken mittig; Beckentiefe: 120 mm



620 / 720 / 820 / 920 / 1020 / 1120 / 1220 / 1320 / 1420 / 1520



Becken links; Beckentiefe: 120 mm



Becken rechts; Beckentiefe: 120 mm



1220 / 1520

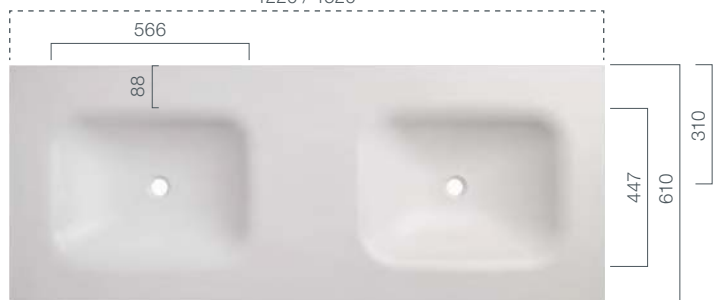

Beckentiefe: 120 mm





**PURE**  
Einzelwaschtische

Die Verbindung der streng geometrischen Linienführung mit runden, weichen Formen ergibt ein in sich stimmiges Bild. (Design PURE 10/20/30: NOA Intelligent Design, Aachen)

**PURE 10**



Beckentiefe: 170 mm; Gesamthöhe: 155 mm;  
Ø Armaturensockel: 50 mm

**PURE 20**

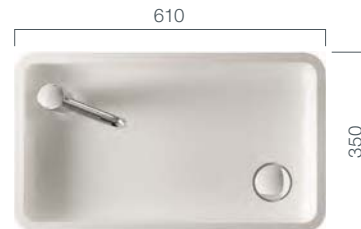

Beckentiefe: 60 mm; Gesamthöhe: 120 mm;  
Ø Armaturensockel: 50 mm

**PURE 30**



Gesamthöhe: 340 mm

**PURE 900**



Beckentiefe: 220 mm



# PURE SLOT

## Rinnenwaschtisch

Außergewöhnliches Design für Puristen – Ihr Raum für Persönlichkeit. Kombinieren Sie Ihren Waschtisch mit dem passgenauen PFEIFFER Möbel.

### PURE SLOT 500

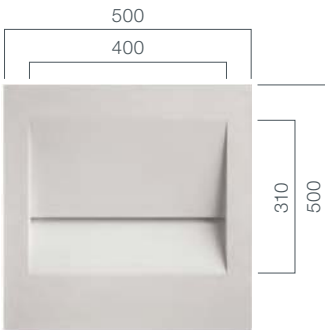

Beckentiefe: 80 mm

### PURE SLOT 600

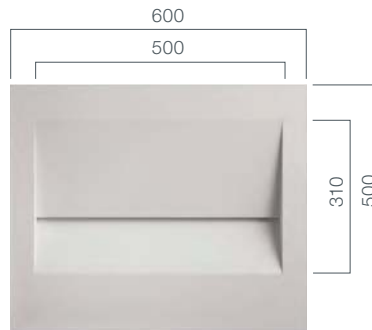

Beckentiefe: 80 mm

### PURE SLOT 700



Beckentiefe: 80 mm

### PURE SLOT 800



Beckentiefe: 80 mm



# Duschtassen auf Maß

Am Anfang war der Impuls: Ein Ambiente zu schaffen, das so vielfältig ist wie das Lebensgefühl unserer Zeit.

Das Ergebnis: Ein Sanitärprogramm, das Sie frei nach Ihren Wünschen oder Vorstellungen gestalten können. Dimensionen werden gesprengt und Freiheit sichtbar gemacht. Mit AQUAMASTER Duschtassen & Badewannen sind der Kreativität und dem Raum keine Grenzen gesetzt.

Erleben Sie maximale Bewegungsfreiheit mit einer Duschtasse im XXL Format. Wo andere Materialien an Ihre Grenzen kommen, finden wir gemeinsam mit Ihnen die passende Lösung um dem Duscherlebnis maximalen Raum zu gewähren. Integrierte nahtlose Lösungen wie Duschwände oder Ablageflächen komplementieren die Reinheit und Eleganz des Mineralwerkstoffs.

Das porenfreie Material überzeugt durch seine leichte Reinigung und Pflege, die anmutende Haptik und die einzigartige Optik. Jede Wanne ist ein Unikat. Nicht Sie passen sich dem Produkt an, sondern das Produkt passt sich Ihren baulichen Gegebenheiten an.





# AQUAMASTER XERO

## Flexibilität im Wunschformat

XERO gibt Ihnen die Möglichkeit in neuen Dimensionen zu planen. Denken Sie nicht im Standard- sondern im XXL-Format. Nutzen Sie die zahlreichen Systemoptionen und realisieren Sie Ihren persönlichen Duschtraum. Mit unseren Mineralwerkstoff-Lösungen fertigen wir Duschtassen nach Ihrer Skizze bis zu 3000 mm Länge und 1200 mm Breite.

### Systemlösungen

- Maßanfertigung bis zu 3000 mm Länge und 1200 mm Breite
- Farbvielfalt
- Standardformen (Quadrat, Rechteck, Viertelkreis)
- barrierefrei
- geringe Einbautiefe (erhöht oder bodengleich)
- pflegeleicht
- umlaufendes Vario-Fugendichtband (Option)
- zentraler oder dezentraler Ablauf
- verschiedene Ablaufoptionen
- Wandanschluss im gleichen Material als Hohlkehle oder aufgesetzt (Option)
- integrierte Glasnut für Trennwand (Option)
- Anti-Slip-Beschichtung für öffentliche Bereiche möglich (Option)
- Ablaufleistung  $\geq 0,64$  l/s (abhängig vom gewählten Ablauftyp)

Farbe 

Ablauf  

Einbau  



Je nach Aufbauhöhe des gewählten Duschaflaufs.

137-1:  
...



## Optionen Ablaufabdeckung

### Standard (VIEGA)

Rund  
(Chrom, Edelmessing,  
Gold, Mineralwerk-  
stoff oder Kunststoff  
weiß)



### Integriert (DALLMER)

Eckig  
(Edelstahl oder  
Mineralwerkstoff)

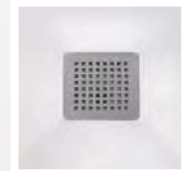

Rund  
(Edelstahl oder  
Mineralwerkstoff)



Rinne  
(Edelstahl oder  
Mineralwerkstoff)

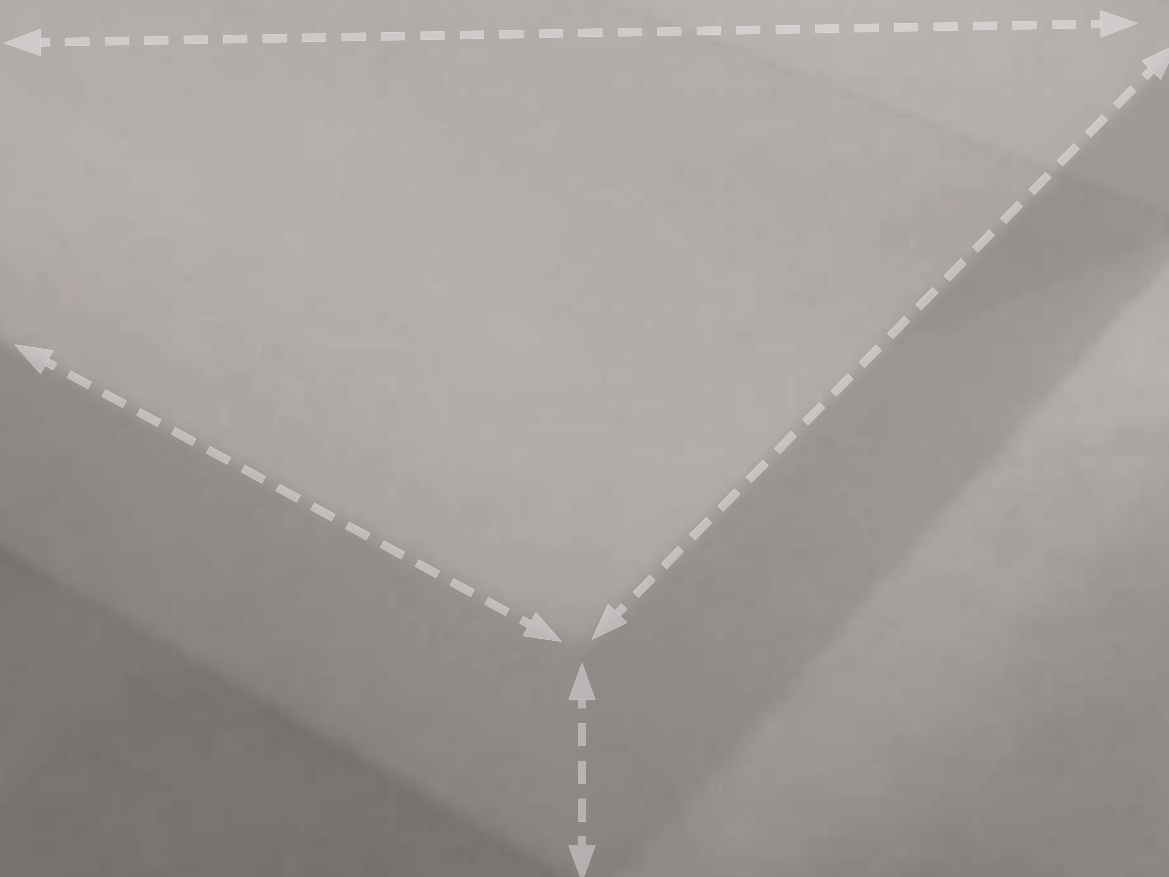
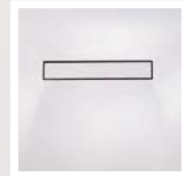



# FLEX50

## Duschtassen

Maximale Bewegungsfreiheit mit integriertem Schwallrand. Ob Renovierung oder Neubau, erleben Sie den Mehrwert. Durch werkseitige Anpassung des umlaufenden 50 mm-Funktionsrandes, erhalten Sie mit FLEX50 Ihre maßgefertigte Lösung.

### FLEX50

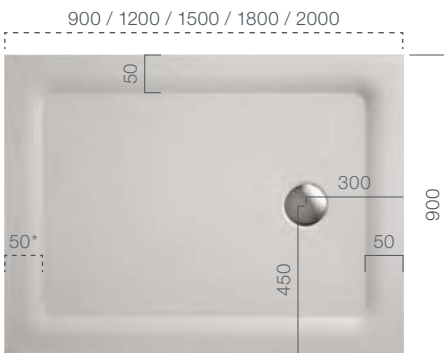

Bodengleich; \*Funktionsrand (flexibel kürzbar)

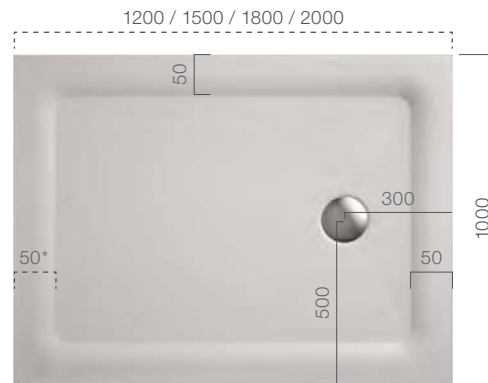

Bodengleich; \*Funktionsrand (flexibel kürzbar)

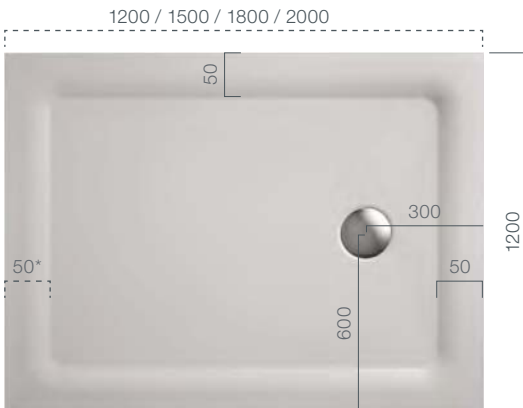

Bodengleich; \*Funktionsrand (flexibel kürzbar)



Alle Duschen sind auch im Wunschmaß planbar.



(Beispielhafte Abbildung)



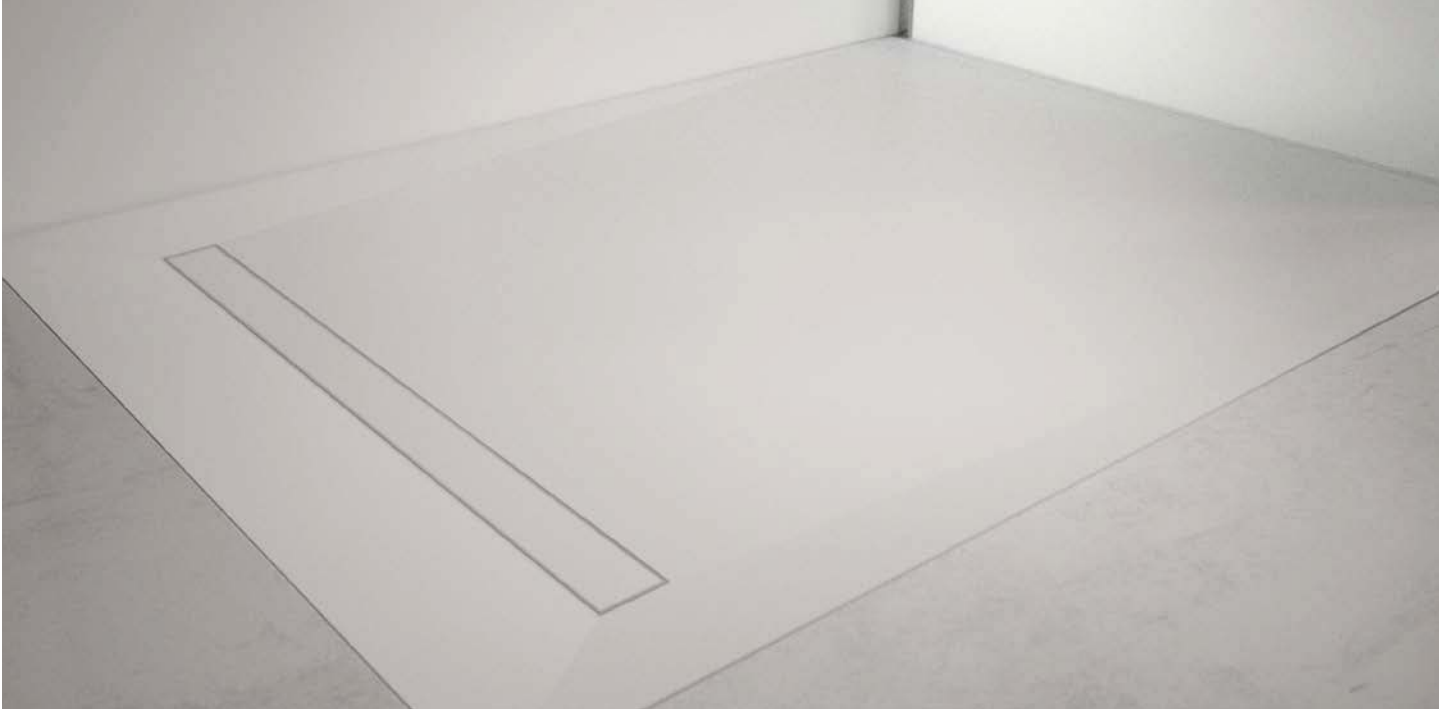

# XERO

## Duschtassen

Minimale Aufbauhöhen – Maximale Planungsfreiheit. Zusätzlich zu unseren Standardmaßen, können Sie auf den Millimeter genau Ihre Dusche produzieren lassen. Verwirklichen Sie eine Dusche wie keine andere!

### XERO quadratisch – Ablauf zentral



Bodengleich  
 Ⓢ Ⓜ Ⓛ Ⓞ Ⓟ

### XERO quadratisch – Ablauf dezentral

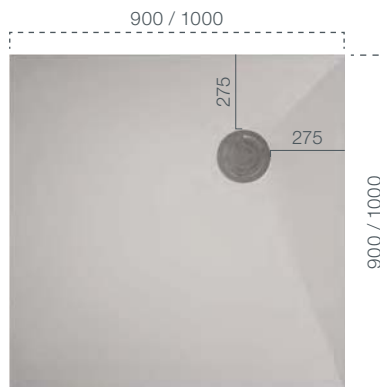

Bodengleich  
 Ⓢ Ⓜ Ⓛ Ⓞ Ⓟ

### XERO rechteckig – Ablauf dezentral

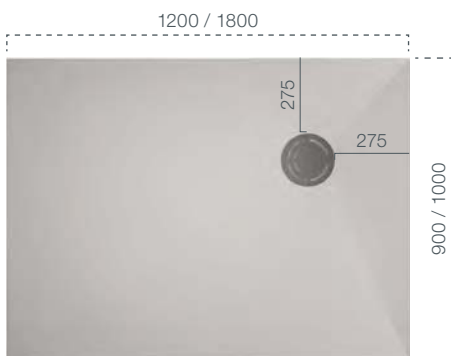

Bodengleich  
 Ⓢ Ⓜ Ⓛ Ⓞ Ⓟ

### Ihr Wunschformat

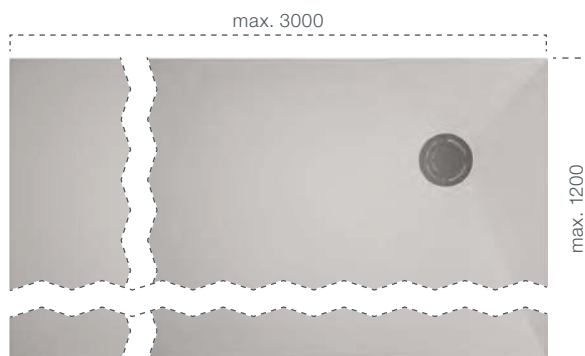

Ⓢ Ⓜ Ⓛ Ⓞ Ⓟ

# Badewannen

Mit einer Badewanne aus Mineralwerkstoff komplettieren Sie das exklusive Ambiente Ihre Traumbades. Die samtige Haptik der Oberfläche garantiert ein Wohlfühlerlebnis.

Bei unseren Lösungen haben Sie neben unseren Standardtypen ROUND und CUBE auch die Möglichkeit Ihre eigenen Wünsche und Sondermaße einfließen zu lassen. Wie wäre es mit einer XXL-Dusch- und Badewannenkombination oder einer Wellnesswanne mit Stufeneinstieg und genügend Ablagefläche für Ihre Wohlfühlutensilien?









● ROUND

Badewanne

Für Individualisten ist ROUND die perfekte Ergänzung in Ihrer Badwelt. ROUND überzeugt durch ein markantes Erscheinungsbild, mittigem Ablauf sowie der gleichfarbigen Überlaufabdeckung.



Wannentiefe: 473 mm | Gesamthöhe: 650 mm



# ● CUBE

Badewanne

Für Minimalisten ist CUBE die ideale Lösung in Ihrer Badwelt. CUBE überzeugt durch die einwandfreien Hygienemerkmale von Mineralwerkstoff, einem mittigem Ablauf sowie der Möglichkeit der gleichfarbigen Überlaufabdeckung.

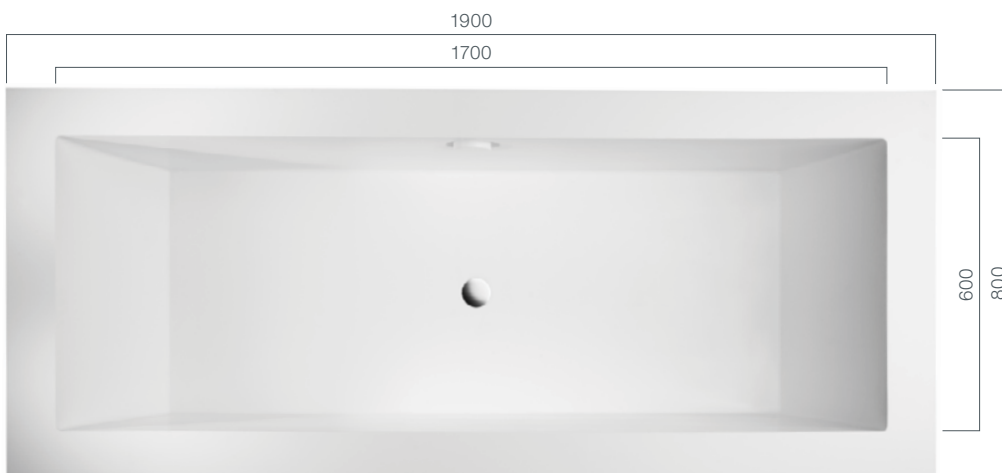

Wannentiefe: 480 mm | Gesamthöhe: 650 mm

# pfeiffer.

Pfeiffer GmbH & Co. KG  
Emmeliusstraße 21  
D-35614 Asslar  
Fon +49 (0)6441.9833-0  
Fax +49 (0)6441.9833-30



[www.pfeiffer-germany.de](http://www.pfeiffer-germany.de) • [info@pfeiffer-germany.de](mailto:info@pfeiffer-germany.de)

VIVARI® ist ein eingetragenes Warenzeichen. Nur die Pfeiffer GmbH & Co. KG produziert VIVARI®.  
Nur die Pfeiffer GmbH & Co. KG produziert AQUAMASTER Duschtassen und Badewannen.